

■ DATENBLATT: MINIATUR-RELAIS PT

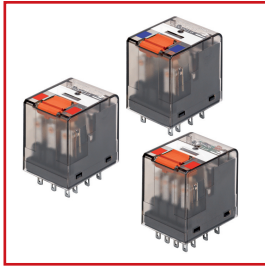

■ SCHRACK-INFO

- 2 polig 12 A, 3 polig 10 A oder 4 polig 6 A
- Gleich- oder Wechselspannungsspole
- 2, 3 oder 4 Wechsler
- Bis 3000 VA Schaltleistung
- Bauhöhe 29 mm
- Kadmiumfreier Kontaktwerkstoff
- Mechanische und elektrische Betriebsanzeige
- Berührungssichere Prüftaste, Verriegelung wählbar
- Weißes Beschriftungsfeld
- Universeller Einsatz im Steuerungs- und Maschinenbau

■ ZULASSUNGEN

- VDE REG.-Nr. 6106
- cULus E214025
- Lloyds 00/20059(E2)

Technische Daten der approbierten Typen auf Anfrage.

■ TECHNISCHE DATEN – ALLGEMEIN

ISOLIERDATEN	PT2	PT3	PT5
Anfängliche Durchschlagsfestigkeit			
Zwischen geöffneten Kontakten	1200V _{rms}	1200V _{rms}	1200V _{rms}
Zwischen Kontakt und Spule	2500V _{rms}	2500V _{rms}	2500V _{rms}
Zwischen benachbarten Kontakten	2500V _{rms}	2500V _{rms}	2500V _{rms}
Anfangs-Stoßaushaltungsspannung	5000V (1,2/50µs)		
Abstand / Kriechstrom			
Zwischen Kontakt und Spule	≥4/4mm	≥4/4mm	≥4/4mm
Zwischen benachbarten Kontakten	≥3,5/9,5mm	≥2,6/3,5mm	≥1,8/3,5mm
Werkstoffgruppe von Isolationsteilen	IIIa		
SONSTIGE DATEN			
Umgebungstemperatur	-40 bis 70 °C		
Kühlagerung, IEC 60068-2-1	40°C/16h		
Trockene Hitze, IEC 60068-2-2	85°C/16h		
Umweltschutzart (IEC 61810)	RT II – flussmitteldicht		
Standart version			
Vibrationsfestigkeit	7g/4g		
Schließer/Öffner Kontakt			
Schockfestigkeit Beschädigung	20g/5g		
Schließer/Öffner Kontakt			
Anschlussart	PCB-THT, Steckvorrichtung, Schnell-Verbindung		
Normalausführung			
Abdeck-Belastung, Druck/Zieh-Belastung	100/100N		
Gewicht	30g		
Aufbauabstand, für Aufbau auf PCB	5mm		
Löttemperatur Widerstand THT, IEC 60068-2-20	270°C/10s		

TECHNISCHE DATEN – KONTAKTE

KONTAKTDATEN	PT2	PT3	PT5
Kontaktausführung	2 Wechsler	3 Wechsler	4 Wechsler
Kontaktsatz	Einfachkontakt		
Nennspannung	240VAC		
Max. Schaltspannung	400VAC	400VAC	240VAC
Nennstrom	12A	10A	6A
Begrenzter Einschaltstrom max 20ms	24A	20A	12A
Begrenzter Ausschaltstrom	12A	10A	6A
Begrenzter Kurzzeitstrom	300VA/30ms		
Max. Schaltleistung AC	3000 VA	2500 VA	1500 VA
Kontaktwerkstoff	AgNi 90/10, AgNi 90/10 vergoldet		
Min. empfohlene Kontaktbelastung	12V bei 10mA vergoldet: 20mV bei 1mA 30mV bei 100mA/6VDC		
Schalthäufigkeit, mit/ohne Last	360/36000h ⁻¹		
Max. Ansprechzeit, DC-Spule	15ms		
Max. Auslösezeit	10/18ms		
Max. Prellzeit, DC-Spule, Schließer/Öffner	6/8ms		
Mechanische Lebensdauer	DC-Spule 30x10 ⁶ Arbeitsprozesse AC-Spule 20x10 ⁶ Arbeitsprozesse		

KONTAKTBELASTBARKEIT

Type	Anschluss	Last	Zyklen
IEC 61810			
PT 2 DC/AC Spule	Wechsler	12A, 250VAC, cosφ= 1,70°C	70x10 ³
PT 2 DC/AC Spule	Schließer aus Wechsler	9A, 250VAC, cosφ= 1,80°C	150x10 ³
PT 2 DC/AC Spule	Schließer aus Wechsler	4A, 250VAC, cosφ= 1,80°C	300x10 ³
PT 2 DC/AC Spule	Wechsler	10A, 250VAC, cosφ= 1,70°C	100x10 ³
PT 2 DC/AC Spule	Wechsler	6A, 250VAC, cosφ= 1,70°C	100x10 ³
UL 508			
PT 2	Wechsler	12A, 250VAC, Allgemeine Anwendung, 70°C	6.000
PT 2	Wechsler	12A, 250VAC, Ohmsch, 70°C	100x10 ³
PT 2	Schließer von Wechsler	12A, 250VAC, Ohmsch, 70°C	100x10 ³
PT 2	Schließer von Wechsler	12A, 250VAC, Ohmsch, 70°C	100x10 ³
PT 3	Wechsler	10A, 250VAC, Allgemeine Anwendung, 70°C	6.000
PT 3	Wechsler	10A, 250VAC, Ohmsch, 70°C	100x10 ³
PT 3	Schließer von Wechsler	10A, 250VAC, Ohmsch, 70°C	100x10 ³
PT 3	Öffner von Wechsler	10A, 250VAC, Ohmsch, 70°C	100x10 ³
PT 5	Wechsler	6A, 250VAC, Allgemeine Anwendung, 70°C	6.000
PT 5	Wechsler	6A, 250VAC, Ohmsch, 70°C	100x10 ³
PT 5	Schließer von Wechsler	6A, 250VAC, Ohmsch, 70°C	100x10 ³
PT 5	Öffner von Wechsler	6A, 250VAC, Ohmsch, 70°C	100x10 ³
EN60947-4-1			
PT 2	Schließer von Wechsler	400VAC, 3,75A, AC3, Negative Polarität, 70°C	
PT 2	Schließer von Wechsler	230VAC, 1,7A, AC5b (400W Lampen Last), Negative Polarität, 70°C	
PT 3	Schließer von Wechsler	250VAC, 2A AC3, Negative Polarität, 70°C	
PT 3	Schließer von Wechsler	230VAC, 1,7A, AC5b (400W Lampen Last) Negative Polarität, 70°C	
PT 5	Schließer von Wechsler	250VAC, 3A, AC3, selbe Polarität, 70°C	
PT 5	Schließer von Wechsler	230VAC, 1,7A, AC5b (400W Lampen Last), Selbe Polarität, 70°C	

TECHNISCHE DATEN – SPULEN

SPULENDATEN		
Spulen-Spannungsbereich	DC-Spule AC-Spule	6...220 VDC 6...230 VAC
Anwendungsbereich, IEC 61810	DC-Spule, AC-Spule 50 Hz AC-Spule 60 Hz bei 70°C	2 90..110% von Nennspannung
Spulen-Isoliersystem entsprechend UL		Klasse 155 (F)

SPULEN-AUSFÜHRUNG, DC SPULE

Spulen-Code	Bemessungsspannung VDC	Ansprechspannung VDC	Rückfallspannung VDC	Nennwiderstand $\Omega \pm 10\%$	Nennlast mW
006	6	4,5	0,6	48	750
012	12	9,0	1,2	192	750
024	24	18,0	2,4	777	741
048	48	36,0	4,8	3072	750
060	60	45,0	6,0	4845	743
110	110	82,5	11,0	16133	750
22	220	165,0	22,0	64533	750

SPULEN-AUSFÜHRUNG, DC SPULE MIT BIPOLARER LED ODER LED UND ABSICHERUNGSDIODE

Spulen-Code		Bemessungsspannung VDC	Ansprechspannung VDC	Rückfallspannung VDC	Nennwiderstand $\Omega \pm 10\%$	Nennlast mW + LED Leistung
Bipol. LED	LED+PD					
L06	LA6	6	4,5	0,6	48	750+3,5
L12	LB2	12	9,0	1,2	192	750+10
L24	LC4	24	18,0	2,4	777	741+18
L48	LE8	48	36,0	4,8	3072	750+38
L60	LG0	60	45,0	6,0	4845	743+56
M10	MB0	110	82,0	11,0	16133	750+96,5
N20	NC0	220	165,0	22,0	64533	750+202,5

SPULEN-AUSFÜHRUNG, AC SPULE 50/60 Hz

Spulen-Code		Bemessungsspannung VAC	Ansprechspannung 50/60 Hz VAC	Rückfallspannung 50/60 Hz VAC	Nennwiderstand $\Omega \pm 15\%$	Nennlast 50/60 Hz VA
STD	LED					
506	R06	6	4,8/5,4	1,8	11	1,0/0,85
512	R12	12	9,6/10,8	3,6	48	1,0/0,85
524	R24	24	19,2/21,6	7,2	192	1,0/0,79
548	R48	48	38,4/43,2	14,4	777	1,0/0,87
560	R60	60	48,0/54,0	18,0	1306	1,0/0,87
615	S15	115	92,0/103,5	34,5	4845	1,0/0,86
730	T30	230	184/207	69,0	19465	1,0/0,90

■ SCHALTVERMÖGEN UND LEBENSDAUER

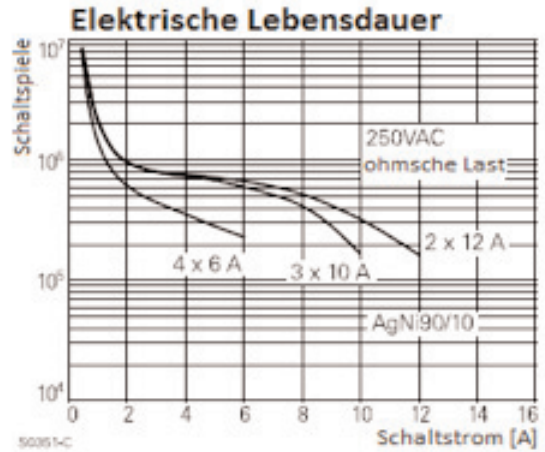
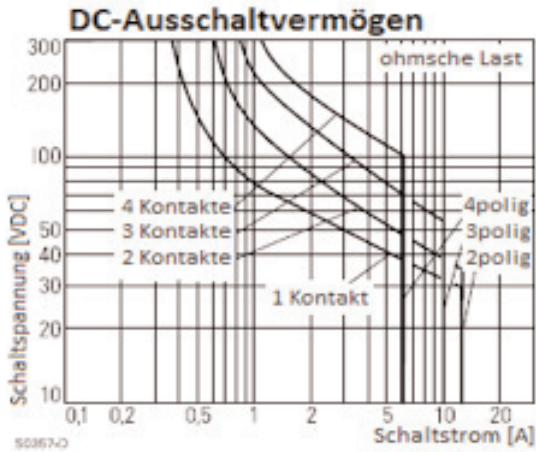

■ BETRIEBSSPANNUNGSBEREICH

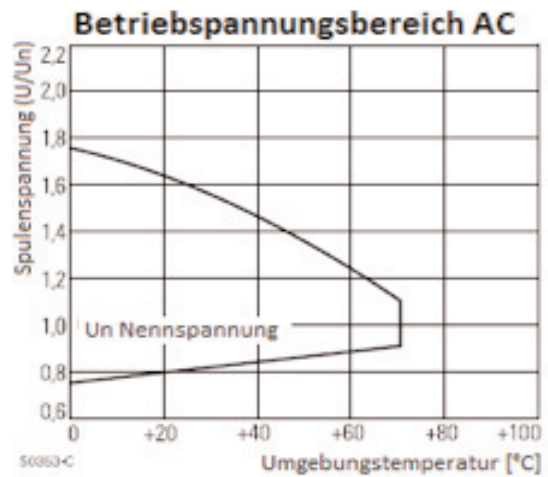
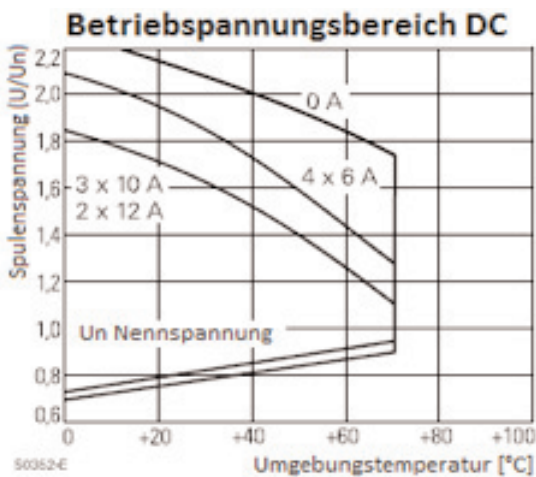

PRINTBILDER/SCHALTBILDER

Ansicht von unten auf die Anschlüsse

4 polig

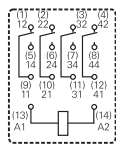
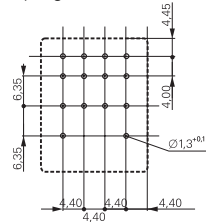

3 polig

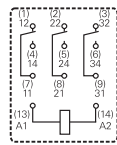
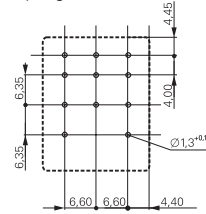

2 polig

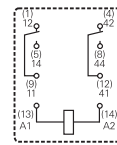
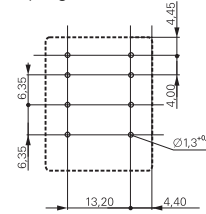

LED

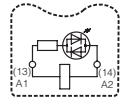

Freilaufdiode+LED

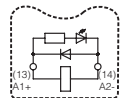

*) Bestückung bei angegebenem Lochdurchmesser auch Rastermass 2,5 mm oder 2,54 mm möglich.

ABMESSUNGEN (mm)

Löt- und Steckanschlüsse (Standardversion)

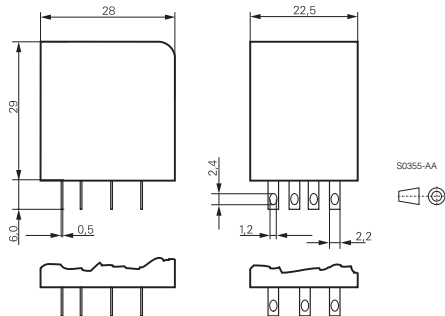

TYPENSCHLÜSSEL

Type	P	T				
Kontaktausführung	2	2 Wechsler	3	3 Wechsler	5	4 Wechsler
Kontaktwerkstoff	7	AgNi 90/10, mit Prüftaste*)	8	AgNi 90/10 hartvergoldet, mit Prüftaste*)		
Bauart	0	Standard, 2,8 mm Flachstecker	1	Printanschlüsse		
Spule	Spulencode siehe Tabelle Spulenausführungen, Vorzugstypen in Fettdruck					

*) Version mit geschlossener Kappe ohne Prüftaste auf Anfrage.
Andere Typen auf Anfrage

KONTAKTE	SPULE	KONTAKTMAT.	TYPE	EAN-CODE	VERFÜGBAR	STORE	BEST. NR.
2 Wechsler, 12A	24V DC	AgNi 90/10	SREL-SL-2-UKE-M1-024G-12	9004839055232			PT270024
2 Wechsler, 12A	48V DC	AgNi 90/10	SREL-SL-2-UKE-M1-048G-12	9004840376517			PT270048
2 Wechsler, 12A	110V DC	AgNi 90/10	SREL-SL-2-UKE-M1-110G-12	9004840167665			PT270110
2 Wechsler, 12A	24V AC	AgNi 90/10	SREL-SL-2-UKE-M1-024W-12	9004840149456			PT270524
2 Wechsler, 12A	230V AC	AgNi 90/10	SREL-SL-2-UKE-M1-230W-12	9004839055201			PT270730
3 Wechsler, 10A	24V DC	AgNi 90/10	SREL-SL-3-UKE-M1-024G-10	9004840149487			PT370024
3 Wechsler, 10A	110V DC	AgNi 90/10	SREL-SL-3-UKE-M1-110W-10	9004840537116			PT370110
3 Wechsler, 10A	125V DC	AgNi 90/10	SREL-SL-3-UKE-M1-125W-10	9004840209532			PT370125
3 Wechsler, 10A	24V AC	AgNi 90/10	SREL-SL-3-UKE-M1-024W-10	9004840149470			PT370524
3 Wechsler, 10A	230V AC	AgNi 90/10	SREL-SL-3-UKE-M1-230W-10	9004840149494			PT370730
4 Wechsler, 6A	6V DC	AgNi 90/10	SREL-SL-4-UKE-M1-006G-06	9004840199307			PT570006
4 Wechsler, 6A	12V DC	AgNi 90/10	SREL-SL-4-UKE-M1-012G-06	9004839057151			PT570012
4 Wechsler, 6A	24V DC	AgNi 90/10	SREL-SL-4-UKE-M1-024G-06	9004839055249			PT570024
4 Wechsler, 6A	48V DC	AgNi 90/10	SREL-SL-4-UKE-M1-048G-06	9004839056901			PT570048
4 Wechsler, 6A	60V DC	AgNi 90/10	SREL-SL-4-UKE-M1-060G-06	9004840155297			PT570060
4 Wechsler, 6A	110V DC	AgNi 90/10	SREL-SL-4-UKE-M1-110G-06	9004840155303			PT570110
4 Wechsler, 6A	125V DC	AgNi 90/10	SREL-SL-4-UKE-M1-125G-06	9004840176995			PT570125
4 Wechsler, 6A	220V DC	AgNi 90/10	SREL-SL-4-UKE-M1-220G-06	9004839058202			PT570220
4 Wechsler, 6A	6V AC	AgNi 90/10	SREL-SL-4-UKE-M1-006W-06	9004839056154			PT570506
4 Wechsler, 6A	12V AC	AgNi 90/10	SREL-SL-4-UKE-M1-012W-06	9004839057557			PT570512
4 Wechsler, 6A	24V AC	AgNi 90/10	SREL-SL-4-UKE-M1-024W-06	9004839055331			PT570524
4 Wechsler, 6A	48V AC	AgNi 90/10	SREL-SL-4-UKE-M1-048W-06	9004840155334			PT570548
4 Wechsler, 6A	60V AC	AgNi 90/10	SREL-SL-4-UKE-M1-060W-06	9004840163650			PT570560
4 Wechsler, 6A	115V AC	AgNi 90/10	SREL-SL-4-UKE-M1-115W-06	9004840155341			PT570615
4 Wechsler, 6A	230V AC	AgNi 90/10	SREL-SL-4-UKE-M1-230W-06	9004839055256			PT570730
4 Wechsler, 6A, mit LED	24V DC	AgNi 90/10	SREL-SL-4-UKE-M1-024G-06	9004840191691			PT570L24
4 Wechsler, 6A, mit LED u. FD	24V DC	AgNi 90/10	SREL-SL-4-UKE-M1-024G-06	9004840652239			PT570LC4
4 Wechsler, 6A, mit LED	220V DC	AgNi 90/10	SREL-SL-4-UKE-M1-220G-06	9004840188394			PT570N20
4 Wechsler, 6A, mit LED	24V AC	AgNi 90/10	SREL-SL-4-UKE-M1-024W-06	9004839062452			PT570R24
4 Wechsler, 6A, mit LED	230V AC	AgNi 90/10	SREL-SL-4-UKE-M1-230W-06	9004839062469			PT570T30
4 Wechsler, 6A, hartvergoldet	12V DC	AgNi 90/10 htv	SREL-SL-4-UKE-M1-012G-06	9004840167788			PT580012
4 Wechsler, 6A, hartvergoldet	24V DC	AgNi 90/10 htv	SREL-SL-4-UKE-M1-024G-05	9004840156089			PT580024
4 Wechsler, 6A, hartvergoldet	110V DC	AgNi 90/10 htv	SREL-SL-4-UKE-M1-110G-05	9004840155358			PT580110
4 Wechsler, 6A, hartvergoldet	220V DC	AgNi 90/10 htv	SREL-SL-4-UKE-M1-220G-05	9004840169751			PT580220
4 Wechsler, 6A, hartvergoldet	24V AC	AgNi 90/10 htv	SREL-SL-4-UKE-M1-024W-05	9004840158816			PT580524
4 Wechsler, 6A, hartvergoldet	115V AC	AgNi 90/10 htv	SREL-SL-4-UKE-M1-115W-05	9004840175196			PT580615
4 Wechsler, 6A, hartvergoldet	230V AC	AgNi 90/10 htv	SREL-SL-4-UKE-M1-230W-05	9004840158823			PT580730
4 W, 6A, hartverg., mit LED	24V DC	AgNi 90/10 htv	SREL-SL-4-UKE-M1-024G-05	9004840220155			PT580L24
4 W, 6A, hartverg., mit LED	230V AC	AgNi 90/10 htv	SREL-SL-4-UKE-M1-230W-06	9004840268072			PT580T30



Best. Nr. blau: Lagerware, d.h. üblicherweise versandbereit am Bestellttag!



Zusätzliche Abholverfügbarkeit in jedem Schrack Store!